

Крановая техника

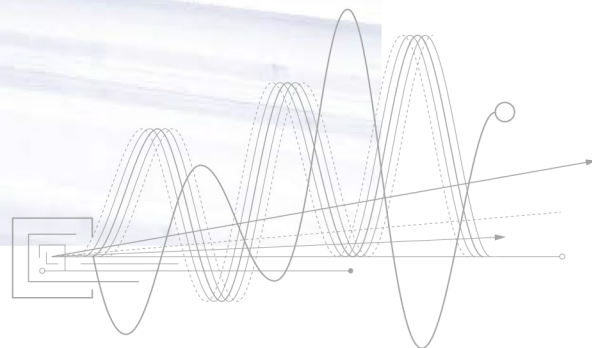

КранШталь
Крановые Системы

Partner of

STAHL
CraneSystems



Крановая техника

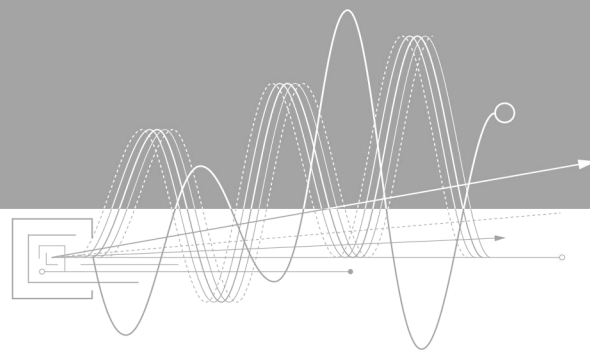

Подъемная и крановая техника фирмы STAHL CraneSystems является одним из самых значимых и всеобъемлющих предложений в мире. Высококачественные компоненты принадлежат технически к премиум-классу. Пользователи, производители кранов и строители промышленных сооружений высоко ценят экономически выгодные комплектующие и рентабельные общие решения, день за днем проходящие испытания на производстве.

Благодаря основательному ноу-хау и многодесятилетнему опыту, мы можем предложить идеальную продукцию – от цепных и канатных талей, концевых балок, ходовых механизмов и колесных блоков до электрического оснащения кранов, от простых в обслуживании пультов управления до сложных систем управления. Именно к такой продукции относится и наш широкий ассортимент подъемных механизмов. Наши заказчики могут быть уверены, что все наши комплектующие, как шестеренки, точно подходят к друг другу и эффективно работают вместе. Наша подъемная и крановая техника убедительна, благодаря правильному решению для каждой области применения. А для совершенно неожиданных запросов наши эксперты в отделе проектирования разрабатывают на заказ соответствующие специальные решения. Современные методы производства и сертифицированные процессы гарантируют постоянно высокое качество.

Даже работая во взрывоопасных зонах Вам не нужно отказываться от подъемной и крановой техники фирмы STAHL CraneSystems. По Вашему желанию, мы предоставим Вам всю программу, за небольшим исключением, во взрывозащищенном исполнении для Зоны 1, Зоны 2, Зоны 21 и Зоны 22. Не без основания на рынке взрывозащищенной подъемной техники и крановых компонентов мы являемся лидерами.

Факты

- Самая широкая программа подъемной и крановой техники
- Модульная система конструкций подъемной и крановой техники
- Надежные, легкие в обслуживании комплектующие
- Специальные решения, благодаря инжинирингу
- Собственное изготовление в Германии
- По запросу во взрывозащищенном исполнении в соотв. с ATEX или IECEx

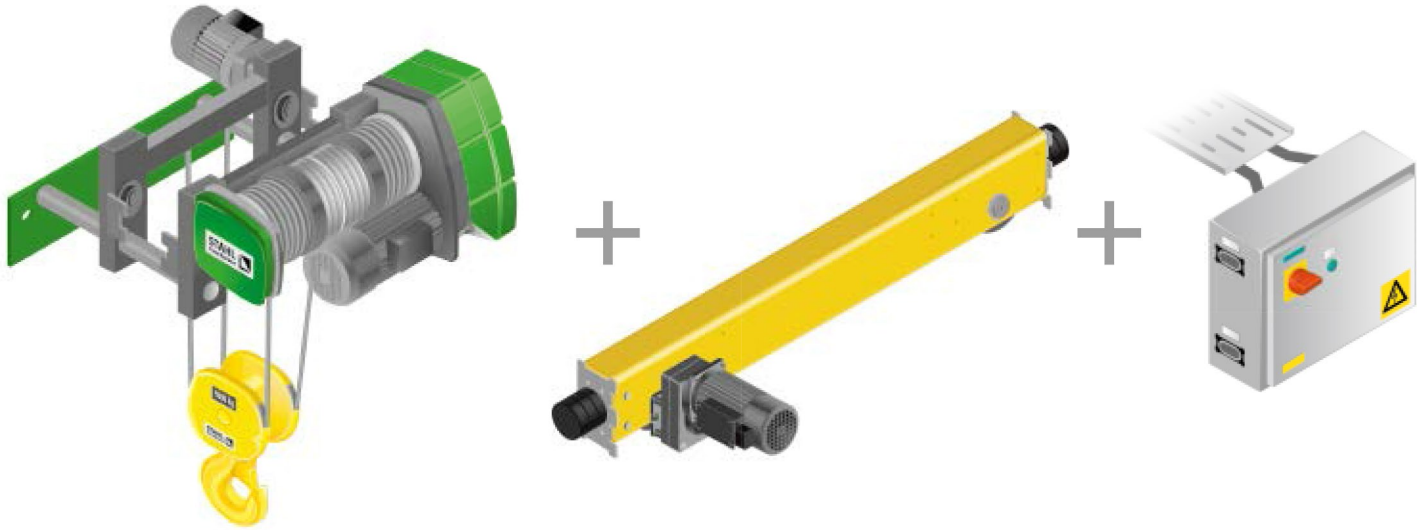

Обзор продукции

Программы канатных талей и лебедок

За привлекательным дизайном канатной тали фирмы STAHL CraneSystems скрыта компактная, прочная модель, практически не требующая обслуживания. Она надежна, мощна и долговечна.

Канатные тали и лебедки имеют модульную конструкцию и предназначены для грузоподъемности от 500 кг до 160.000 кг. Для грузоподъемности от 500 кг до 25.000 кг в Вашем распоряжении многофункциональная серия SH в пяти размерах с 26-ю вариантами нагрузки. Верхний диапазон грузоподъемности до 125.000 кг обслуживается испытанным типом AS. Программа лебедок SHW прибавляет к области применения диапазон тяжелых грузов до 160.000 кг. Специальное исполнение и особые решения можно легко реализовать, благодаря модульной конструкции стандартных комплектующих всех канатных талей и лебедок.

Программы канатных талей SH и AS, а также SHW поставляются во взрывозащищенном исполнении в соотв. АTEX или IECEx.

→ В нашем отделе проектирования инженеры и техники разрабатывают из стандартных комплектующих, опираясь на широчайший ассортимент продукции, индивидуальные особенные и специальные решения, ориентированные на Ваши пожелания. Они соответствуют, безусловно, самым актуальным национальным и международным директивам и законам.

→ Более подробную информацию Вы найдете в наших брошюрах: «Канатная таль SH», «Канатная таль AS 7», «Канатная таль ASR 7» и «Лебедка SHW 8», которые мы охотно вышлем Вам по почте.





■ стандарт
□ опция

Тип	Грузоподъемность до [кг]	Стационарная	Двухрельсовый ходовой механизм	Однорельсовый ходовой механизм		
				KE	UE	DKE
SH 3	3.200	■	■	■	■	■
SH 4	6.300	■	■	■	■	■
SH 5	10.000	■	■	■	■	■
	12.500	■	■	■	■	□
SHR 6	16.000	■	■	■	■	□
SH 6	25.000	■	■	□	■	□
ASR 7	32.000	■	■	□	□	□
AS 7	80.000	■	■	□	□	□
AS 7 ZW	125.000	■	■	□	□	□
SHW 8	160.000	■	■	□	□	□

Программа цепных талей

Находящаяся десятилетия в эксплуатации программа цепных талей – самое заметное и всеобъемлющее предложение на мировом рынке. Современный, соответствующий директивам дизайн цепной тали обладает значительными экономическими преимуществами и особенно подходит для использования в тяжелой промышленности.

Типовой ряд ST позволяет Вам иметь, благодаря 13-ти вариантам грузоподъемности от 125 кг до 6.300 кг, три конструкторские модификации, а также различные подвесы и бесчисленное количество комбинационных возможностей. Снова и снова в результате проектирования появляется новое практичное специальное изобретение, такое как, например, сдвоенный цепной тельфер с жестким или изменяемым расстоянием между крюками.

Данная программа предлагается для грузоподъемности от 250 кг до 5.000 кг во взрывозащищенном исполнении для Зоны 1, Зоны 21 и Зоны 22 в соответствии с требованиями ATEX и IECEx.

→ В нашем отделе проектирования инженеры и техники разрабатывают из стандартных комплектующих, опираясь на широчайших ассортимент продукции, индивидуальные особенные и специальные решения, ориентированные на Ваши пожелания. Они, безусловно, соответствуют самым актуальным национальным и международным директивам и законам.

→ Более подробную информацию Вы найдете в нашей брошюре «Цепная таль ST», которую мы охотно вышлем Вам по почте.

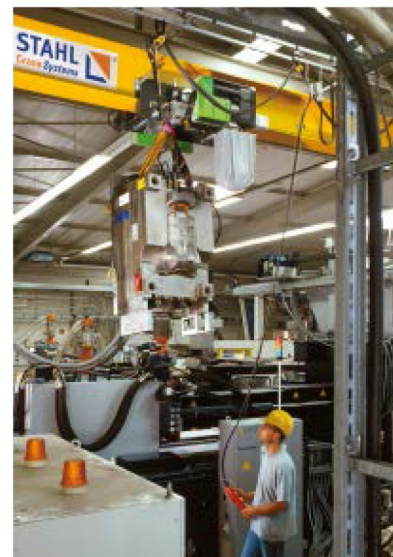
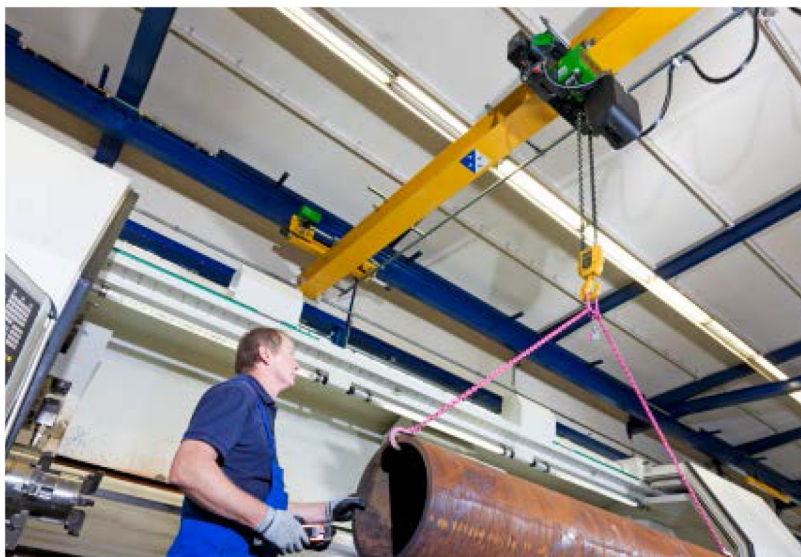



■ стандарт □ опция

Тип	Грузоподъемность до [кг]	Стационарная	Ручной ходовой механизм	Эл. ходовой механизм	Поворотный ходовой механизм	Короткая таль	Суперкороткая таль	Сдвоенные цепные тали	Big Bag
ST 05	125 – 630	■	■	■	■	■	■	■	–
ST 10	500 – 1.000	■	■	■	■	■	–	■	■
ST 20	1.000 – 2.000	■	■	■	■	■	–	–	–
ST 30	1.250 – 3.200	■	■	■	■	■	■	■	■
ST 32	1.250 – 3.200	■	■	■	■	■	–	–	–
ST 50	2.500 – 5.000	■	■*	■	■	■	■	■	■
ST 60	3.200 – 6.300	■	■*	■	■	■	□	■	–

* Предлагается в стандартной программе только с запасовкой 1/1.

Электрическое оборудование

Для крановых сооружений фирма STAHL CraneSystems поставляет стандартное контакторное управление для всех существующих напряжений. В базовом исполнении комплектующие поставляются со штекерными соединениями, если это возможно технически и соответствует заказу. Для Ваших индивидуальных кранов Вы имеете возможность дополнить стандартное оборудование рационально и специфически, выбрав между различными управляющими и контролирующими комплектующими, а также частотными преобразователями для механизмов подъема и передвижения. С помощью этого Вы повышаете надежность транспортировки грузов и увеличиваете срок службы Вашего крана.

Кабельный токопровод



- Поставляется в комплекте с оцинкованным С-образным рельсом, принадлежностями для крепления, кронштейнами для захвата, каретками, проводами и коробкой выводов

Пластмассовый волоочащийся кабель



- Поставляется в комплекте в виде секций, включая детали крепления и подключения, а также токосъемник

Радиуправление



- Кнопочные пульты с пружинным зажимом для пояса, опционально с сигналом обратной связи от крана
- Надежный пластиковый корпус
- Класс защиты IP 65
- Другие варианты приборов дистанционного управления по запросу

Управление



- Раздельное управление KSG: подъем и перемещение тали на тележке, перемещение крана на крановом мосту
- Полное управление KSK: все электрические приборы в одном электрическом шкафу, универсальное использование
- 2 скорости
- Класс защиты IP 55
- Температура окружающей среды от -20°C до $+40^{\circ}\text{C}$

Частотный преобразователь для функции «передвижение»



- Увеличение срока службы системы, благодаря плавному ускорению и торможению
- Уменьшение раскачивания груза, как и быстрое и точное позиционирование, за счет мягкого соотношения ускорения и торможения

Устройство управления



- Прочное устройство управления с кнопкой «Аварийная остановка» и кабелем управления
- Переключающие элементы для подъема, перемещения и передвижения крана всегда двухступенчатые
- Класс защиты IP 65
- Возможны дополнительные кнопки, напр., для включения сирены
- Опционально с индикатором нагрузки. Все отображенные данные возможно считывать с помощью микроконтроллера SMC на ноутбуке.

Концевые балки и ходовые приводы

Прочные концевые балки фирмы STAHL CraneSystems изготавливаются на современном серийном производстве. Они легко монтируются как на подвесные (потолочные), так и мостовые краны. Ходовые самосмазывающиеся колеса из чугуна с шаровидным с графитом имеют различные диаметры. Серийно поставляются буферные отбойники.

Движение для Вашего крана. Благодаря частотно-регулируемым ходовым приводам, возможно быстрое и точное позиционирование груза без раскачивания. Тихо работающий редуктор гарантирует мягкий старт, спокойное ускорение и осторожное торможение. Таким образом, Вы создадите условия для надежной работы и продолжительного срока службы.

Концевые балки для мостового крана



- 9 различных диаметров ходовых колес от 90 мм до 500 мм
- Пролет до 40 м
- Грузоподъемность от 125 кг до 160.000 кг
- Большая грузоподъемность по запросу

Концевые балки для подвесного крана



- 4 различных диаметра ходовых колес от 80 мм до 200 мм
- Пролет до 28 м
- Грузоподъемность от 125 кг до 16.000 кг

Индикатор нагрузки



- Четырехзначный 7-сегментный индикатор нагрузки SLD (Stahl Load Display), крупноформатный, светящийся красным, с различным интерфейсами, включая CAN – в Вашем распоряжении
- Возможность выбора высоты цифр между 60, 100 или 150 мм
- Благодаря использованию стандартного датчика нагрузки, дополнительный датчик не требуется

Колесный блок



- 6 конструктивных размеров для нагрузок на колесо от 5.000 кг до 30.000 кг
- Три стандартные конфигурации для крепления на несущие конструкции, поставляемые заказчиком
- Прямой легкий в обслуживании привод с двумя скоростями
- Подшипники качения, не требующие обслуживания

Ходовой привод



- Простые в обслуживании ходовые приводы крана
- Серийно две скорости в соотношении 1:4 или с плавным частотным регулированием в соотношении 1:10
- Встроенный дисковый тормоз

Компетенция во взрывозащите



STAHL CraneSystems известна по всему миру как специалист в области взрывозащиты и является одним из мировых лидеров среди производителей взрывозащищенной крановой техники. Безопасность людей и машин в газовых и взрывоопасных зонах стоит для нас на первом месте. В данном случае для нас не существует компромиссов. Как разработчик бесконечного числа новшеств в этой области мы заметно влияем на крановую технику. Опыт и ноу-хау многих десятилетий, собственные базовые исследования, разрешения Физико-Технического федерального института (РТВ) и других учреждений контроля во многих странах мира подчеркивает нашу компетентность.

Взрывозащищенная подъемная и крановая техника фирмы STAHL CraneSystems считается самой надежной техникой на рынке в области химической, петрохимической, фармацевтической индустрии, пищевой промышленности, в областях энергоснабжения, судостроения, оффшорной индустрии и индустрии по сжижению природного газа (СПГ).

Все, без исключения, взрывозащищенные подъемные механизмы и крановые комплектующие, включая оснащение, базируются на нашей стандартной программе. Все детали нашего собственного производства: от двигателей и тормозов до управления и устройств управления. Таким образом, обеспечивается полная высококачественная взрывозащита, на которую могут положиться пользователи, производители кранов и строители производственных сооружений по всему миру на протяжении десятилетий.

Строгие инструкции ATEX и нормы IECEx для механической и электрической взрывозащиты строго выполняются.

Факты

- Международный специалист в области взрывозащищенной подъемной и крановой техники
 - Самый широкий в мире ассортимент продукции для Зоны 1, Зоны 2, Зоны 21 и Зоны 22
 - Вся, без исключения, подъемная и крановая техника, как и оснащение, поставляется во взрывозащищенном исполнении
 - Исполнение в соответствии ATEX и IECEx в сертифицированном качестве
- Более подробную информацию Вы найдете в наших брошюрах: «Компетенция во взрывозащите» и «Инженерные решения для СПГ», которые мы охотно вышлем Вам по почте.



Применение	Категория	Защита против	Взрывозащита
Зона 1	Ex II 2 G	газа	Ex de IIB T4 Gb или Ex de IIC T4 Gb
Зона 2*	Ex II 3 G	газа	Ex de nA IIB T3 (T4) Gc или Ex de nA IIC T3 (T4) Gc
Зона 21	Ex II 2 D	пыли	Ex tb IIIC T 120 °C Db
Зона 22	Ex II 3 D	пыли	Ex tc IIIC T 120 °C Dc

* Исполнение для Зоны 2 серийно поставляется только в рамках программы канатных талей.

Крановый комплект

Предлагая крановые комплекты для подвесных, однобалочных и двухбалочных мостовых кранов, фирма STAHL CraneSystems дает возможность краностроителям по всему миру проводить эффективно и рентабельно проекты с понятными затратами, а также получать, по желанию, поддержку нашей инженерной команды.

STAHL CraneSystems предоставляет интуитивное, структурированное программное обеспечение для проектирования с постоянно актуализируемым банком данных, что дает возможность иметь доступ ко всему нашему стандартному ассортименту продукции. Наглядная, простая конфигурация кранового сооружения, экономящая время составления предложений, и благополучное осуществление заказа – особенно рациональны и эффективны, посредством нашего программного обеспечения. Благодаря 2-мерной или 3-мерной визуализации, Вы можете сразу проверить, как будет выглядеть Ваш кран, и получить четкую информацию о технике и цене.

STAHL CraneSystems производит подъемные механизмы, комплектующие и оборудование высочайшего качества, строго тестирует поступающие модули для подъемной, ходовой и управляющей техники. Готовые крановые комплекты собираются перед отправкой. Монтаж кранового сооружения на месте происходит по простому принципу штекерной сборки, при условии, что это технически возможно.

Но если Вы при монтаже все же нуждаетесь в нашей помощи, то к Вашим услугам отдел по обслуживанию клиентов фирмы STAHL CraneSystems.

Факты

- Эффективно и рентабельно
- Интуитивное, структурированное программное обеспечение
- Актуальный банк данных
- Опциональная поддержка инженерной команды или отдела обслуживания клиентов
- По желанию взрывозащищенное исполнение в соответствии ATEX или IECEx

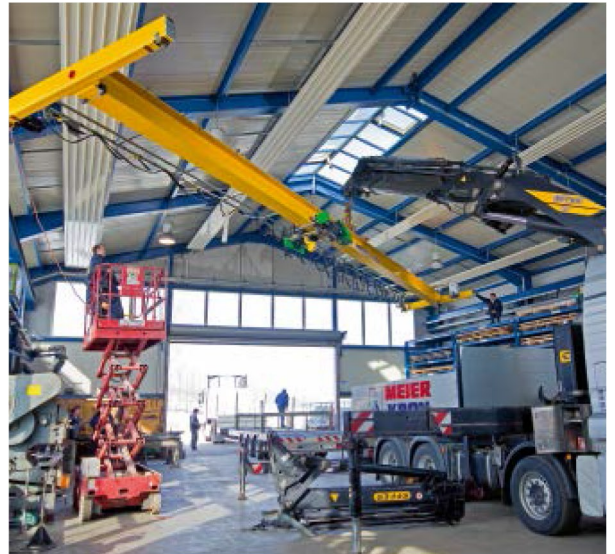
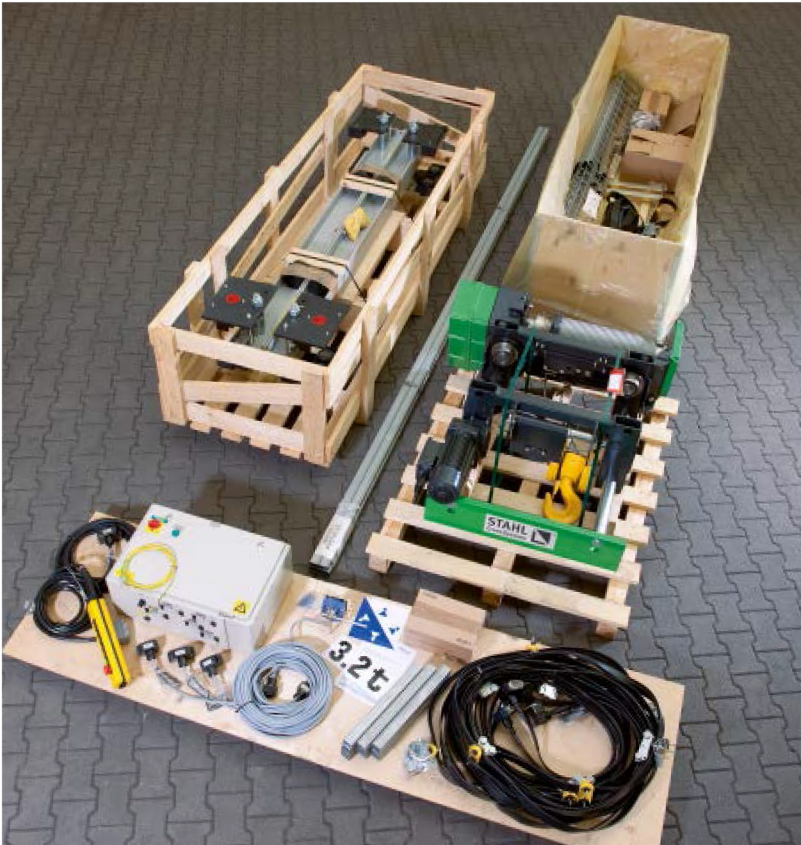

Конструкционные формы кранов

Диапазон грузоподъемности, как подвесных, так и однобалочных и двухбалочных мостовых кранов, оснащенных крановой техникой STAHL Crane-Systems, распространяется от 125 кг до 160.000 кг при пролете до 40 м.

Самые распространенные конструкторские формы, однобалочные подвесные краны, однобалочные и двухбалочные мостовые краны, отличаются малой строительной высотой и малым расстоянием бокового подъезда подъемных и ходовых механизмов. Сварные, в соответствии с нормами DIN, коробчатые балки, имея малый удельный вес, легки в обслуживании и прочны.

От простого решения для рабочего места, охватывающего цех системного решения до сложной автоматизации – все возможно, в зависимости от Ваших требований и представлений. Для эксплуатации в особенных условиях поставляются различные специальные исполнения. Например: краны с экстремально большим пролетом, для работы в тандеме, с одним или с двумя подъемным механизмами, с защитой от наезда на препятствия или с объездом препятствий, с выездом на открытый воздух или для эксплуатации на открытом воздухе на ветру и непогоде – ничто не вызывает у нас затруднений. Наша крановая техника подходит, благодаря правильному решению, для любых условий.

По всему миру Вам посодействуют компетентные краностроители и строители промышленных сооружений, работающие сообща с фирмой STAHL Crane-Systems. Концентрируясь на индивидуальные решения по Вашим запросам, они изготовят подъемную технику и запустят ее в эксплуатацию.

Факты

- Максимальное использование помещения, за счет специальных вариантов конструкции
 - Специальные решения, благодаря инжинирингу
 - Международная сеть сертифицированных партнеров, краностроителей и строителей промышленных сооружений
- В нашем инженерном отделе специалисты разрабатывают, опираясь на один из крупнейших ассортиментов продукции стандартных комплектующих, индивидуальные и специальные решения, отвечающие Вашим требованиям и, конечно же, соответствующие самым актуальным национальным и международным директивам и законам.
- Список сертифицированных партнеров фирмы STAHL Crane-Systems, а также краностроителей и строителей сооружений в Вашем регионе Вы найдете на интернет-странице: www.stahlcranes.com.



Однобалочный подвесной кран

Однобалочный подвесной кран, используя очень мало места, перемещается на нижнем поясе подкранового пути, который монтируется под балкой или прямо на потолок. Таким образом, в Вашем распоряжении вся ширина цеха. Расстояние между крюком и стеной в этом случае незначительно. В данной конструкции, с помощью блокировок, возможно соединение различных подвесок кранов, обеспечивающее для достижения любой точки цеха переезд подъемных механизмов с грузом или без грузов.

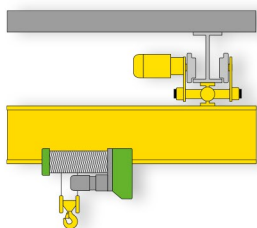

Исполнение EH-A

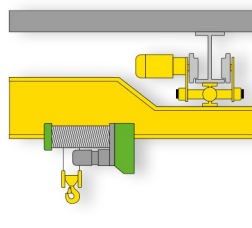

Исполнение EH-B

Однобалочный мостовой кран

Балки мостового крана крепятся индивидуально к конструкции потолка с помощью различных вариантов монтажа. Благодаря этому пространство помещения используется оптимально. Применяя угловую тележку с экстремально низкой строительной высотой или цепную таль в исполнении «Суперкороткая таль», можно дополнительно увеличить высоту подъема.

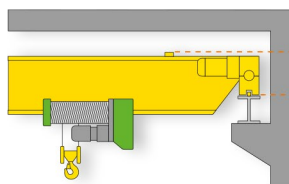

Исполнение EL-A

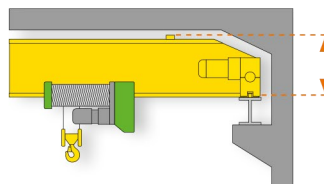

Исполнение EL-B

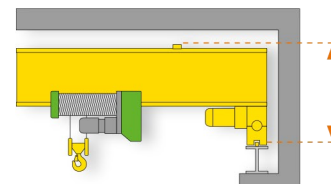

Исполнение EL-C

Двухбалочный мостовой крана

С помощью двухбалочного мостового крана большие громоздкие грузы перемещаются безопасно и точно. Кран, посредством специальных вариантов монтажа, устанавливается в запланированное новое помещение или в уже имеющийся цех. Достаточное количество вариантов комплектации повышает производительность и безопасность ежедневной работы.

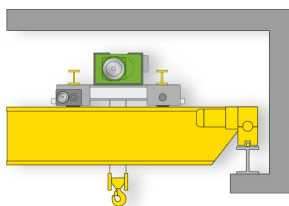

Исполнение ZL-A

Тип	Грузоподъемность до [т]*	Пролет до [м]*	Подъемный механизм
EH-A	10	20	Цепная таль до 6,3 т
EH-B	10	20	Канатная таль до 10 т
EL-A	16	28	Цепная таль до 6,3 т
EL-B	16	28	Канатная таль до 16 т
EL-C	10	23	
ZL-A	160	32,5	Канатная таль SH Канатная таль AS 7 Лебедка SHW 8

*Более большие грузоподъемность и пролет поставляется по запросу

Качество из одних рук

Исследование & Развитие

Фирма STAHL CraneSystems гордится тем, что является одним из ведущих предприятий в области подъемной и крановой техники. Снова и снова пересматривать и адаптировать к изменяющимся промышленным новинкам методы подъема и перемещения грузов – это задача наших экспертов. Играя ведущую роль, наши опытные инженеры и практикующие специалисты продолжают развивать, опираясь на базовые ноу-хау, подъемную технику. Каждый раз Вы получаете неоспоримые преимущества, являясь нашими клиентами и используя самую современную технику, высокие достижения и долговечность комплектующих.

Факты

- 140 лет ноу-хау и опыта
- 140 лет в пользу наших клиентов



Изготовление

От отборного сырья, точного единичного изготовления к высококачественной конечной продукции. Каждый продукт фирмы STANL CraneSystems отличается, благодаря безусловному качеству, высокой надежностью и максимальной производительностью. Точно подходящие к друг другу отдельные детали изготавливаются на собственном заводе при помощи современных способов производства, при которых особо ответственные производственные шаги производятся вручную. На нашем предприятии в Германии опытные специалисты полностью собирают и проверяют на совесть подъемные механизмы и все крановые комплектующие. Наша интегрированная система проверки качества соответствует национальным и интернациональным требованиям.

Факты

- Высокое качество и надежность, благодаря собственному производству
- Размещение производства в Германии
- Изготовление с применением современной техники
- Интегрированный контроль качества
- Все комплектующие тестируются перед поставкой



Техническая поддержка

Качество до мельчайших деталей является требованием, выполнение которого фирма STAHL CraneSystems гарантирует. Не только в том, что касается темы крановой техники, но и темы технической поддержки. Подъемно-крановую технику марки STAHL CraneSystems Вы найдете по всему миру. Она разработана инженерами и экспертами, изготовлена с особой тщательностью в соответствии с нашим проверенным стандартом качества. Во всем мире многие компании в различных отраслях остановили свой выбор на высоком уровне безопасности и качества продукции STAHL CraneSystems.

В проведении наших продаж мы полагаемся исключительно на высокопроизводительных и профессиональных краностроителей и строителей промышленных сооружений. От них, если речь идет о Ваших индивидуальных крановых сооружениях с комплектующим оборудованием фирмы STAHL CraneSystems, Вы можете ожидать оптимальную поддержку: консультации и монтаж нового сооружения, подходящие тестирование и обслуживание, осуществление модернизации, обеспечение запасными частями и обучение. Мы предлагаем, в тесном сотрудничестве с дочерними компаниями и партнерами по всему миру, прекрасно скоординированную поддержку.





Запасные части - доступно круглосуточно

Собственные дочерние компании и достаточное количество партнеров по всему свету заботятся о надежной доставке запасных частей и компетентной помощи на местах. Даже спустя десятилетия после прекращения выпуска определенной серии, запасные части доступны по-прежнему по всему миру и круглосуточно.



Обучение

Краностроители в регионах постоянно получают от нас актуальные предложения по обучению, семинарам и информационный материал. Также и Вы можете, как конечный потребитель, использовать нашу компетентность в свою пользу. В нашем собственном учебном центре или у Вас в регионе мы готовы делиться практическими и теоретическими знаниями с Вами. Предложенные одинарные, базовые и дополнительные семинары охватывают все основные группы продукции. Мы ориентируемся также охотно на индивидуальные запросы и требования на предоставление специальных программ по обучению. Наши актуальные программы семинаров Вы найдете на интернет-странице: www.stahlcranes.com/ru/support



Служба технической поддержки клиентов – работа по всему миру

В наши услуги по техническому обслуживанию клиентов входит и сервисная служба: обладая большим опытом и компетентностью, мы поддерживаем, если это требуется, в технических вопросах наших краностроителей или строителей промышленных сооружений и монтажников на местах, предоставляя современную диагностическую аппаратуру и системы контроля состояния для профессиональных сервисных работ и работ по техобслуживанию. Таким образом, не только Вы, но и Ваши сооружения находятся в надежных руках. Вы можете рассчитывать на нас!

Наша служба технической поддержки доступна по адресу: customer.service@stahlcranes.com



MarketingPortal plus – онлайн-поддержка

На портале mplus.stahlcranes.com. Вы можете легко и быстро найти самую важную информацию или скачать: брошюры, информацию о продукции, технические документы, фотографии и многое другое.



Крановая техника в работе

Эксперты со всего мира без промедления узнают подъемные механизмы и крановые комплектующие марки STAHL CraneSystems, поскольку они находят свое применение в различных проектах по строительству кранов и промышленных сооружений по всему свету. Современных, до малейших деталей продумано и с большой заботой изготовлено, создано благодаря ноу-хау и нашему инжинирингу, который находит снова и снова особенные решения для интересных областей применения и требований. На всех континентах фирма STAHL CraneSystems представлена через свои дочерние компании, партнеров по продажам и партнеров-краностроителей.



2



3



4

1 На химическом заводе используется взрывозащищенная цепная таль ST 20 грузоподъемностью до 1.600 кг для проведения обслуживающих работ на открытом воздухе. Узкая конструкция взрывозащищенной цепной тали дает возможность использовать всю ширину кранового моста. Ходовые приводы концевых балок для подвесных кранов являются также взрывозащищенными.



5

2 На одном из терминалов СПГ в Северном Китае применяется канатная таль СПГ уровня защиты 1. Подъемный механизм специального исполнения базируется на канатной тали SH 6 Ex и установлен на консольном кране, находящимся на цистерне СПГ. Обладая высотой подъема 58 м он предназначен для грузоподъемности до 3.500 кг. Канатные тали соответствуют требованиям спецификации принятой в Китае и подходят для эксплуатации на цистернах СПГ. Прочная техника, коррозионностойкий лак, а также ограждение обеспечивают возможность постоянной работы в суровом прибрежном климате. Консольный кран с обеих сторон оснащен обслуживающими помостами.

4 Электромагнитный кран поднимает с помощью траверсы, разделенной надвое, до 14.000 кг стальных прутьев различной длины. При подъеме коротких прутьев траверса наклоняется, так что только два магнита из четырех участвуют в работе. Дополнительный, измеряющий нагрузку штифт дает возможность точного определения веса. Двухбалочный мостовой кран оснащен двумя канатными таями SH с грузоподъемностью до 8.000 кг каждая. Для повышения высоты подъема канатные тали SH перемещаются поверх кранового моста. Все управление крана находится на крановом мосту, обслуживание осуществляется посредством дистанционного радиоуправления.



6

5 Благодаря интеллектуальному управлению крана, которое анализирует в режиме реального времени данные по нагрузке и по позиции всех кранов, ходовых и подъемных механизмов, и, на этом основании, контролирует движение всего кранового сооружения, возможно редуцировать нагрузку крановой системы на здание до минимума.

6 В одном из независимых голландских исследовательских институтов используется козловой кран со специальными подъемными механизмами. На одном – канатная таль SH 6 Twin Drive Concept с грузоподъемностью 12.500 кг и постоянным контролем тормозов, двигателей и нагрузки. На другом – канатная таль AS 7 на однорельсовом ходовом механизме и грузоподъемностью 12.500 кг. Оба подъемных механизма работают в тандеме и управляются посредством дистанционного радиоуправления. Дополнительное интересное оборудование высокотехнологичных кранов – это боковые консоли, подвижные кабины, подъемная платформа для подъема людей и система рекуперации энергии.



1

- 1 На обслуживающем кране на металлургическом заводе никелевой шахты работает специальная цепная таль с 12-кратной запасовкой цепи. Это особое решение, обладающее грузоподъемностью 30.000 кг, состоит из четырех связанных между собой цепных талей ST 50. Компактная цепная таль установлена на двухрельсовом ходовом механизме двухбалочного подвесного крана.
- 2 Для обслуживания прессы на автомобильном заводе работают семь полностью автоматизированных, связанных без помощи кабелей кранов. Используются частотно-управляемые лебедки SHWF 8 и частотно-управляемые канатные тали ASF 7 с грузоподъемностью от 16.000 кг до 60.000 кг. Подъемные механизмы специально оснащены для работы на особенно высокой скорости с рейферами для инструментов.
- 3 В Европе существует только один завод по наладке двигателей типа Trent для Rolls-Royce, которые используются на моделях Аэробусов А330, А340 и А380. Это самый современный и модернизированный в мире завод по обслуживанию, на котором применяется высоко эффективный метод «Vertical Strip». Здесь находятся в эксплуатации канатные тали от серии SHF 3 до SHF 6 фирмы STAHL CraneSystems. Подъемные механизмы работают без качания крюка и с незначительным внешним раскачиванием груза, благодаря чему возможно точное позиционирование.



2

- 5 Два радиоуправляемых однобалочных мостовых крана с грузоподъемностью каждый 6.300 кг работают в столярном цехе по строительству из цельной древесины в Баварии. Они берут на себя всю транспортировку: от необработанной древесины до готовых деревянных стен, которые грузятся на грузовики.
- 6 Экспедиционное агентство оснащено новым краном, который должен поднимать грузы до 100.000 кг. Т.к. существующий подкрановый путь рассчитан только для нагрузки до 25.000 кг, применяется специальное управление краном с безопасным дистанционированием уровня PL d. Для обеспечения контроля используются множество ретунданных систем, среди них: мультиконтроллер SMC и два дистанционных лазера, работающих с точностью до миллиметра, для постоянного замера расстояния. В качестве подъемного механизма применяется компактная сдвоенная канатная таль AS 7.
- 7 В горячем, пыльном цехе охлаждения литых стальных форм работает рейферный кран, обеспечивающий безопасный прием и погрузку стальных цилиндров. На двухрельсовом ходовом механизме находятся две частотно-регулируемые канатные тали ASF 7 с индивидуально изготовленными канатными барабанами. Низкая нагрузка и износоустойчивость при подъеме достигается, благодаря хитроумной запасовке, которая помогает всегда удерживать рейфер с грузом при передвижении без раскачивания, стабильно и вертикально под подъемными механизмами.



3



5



4



6

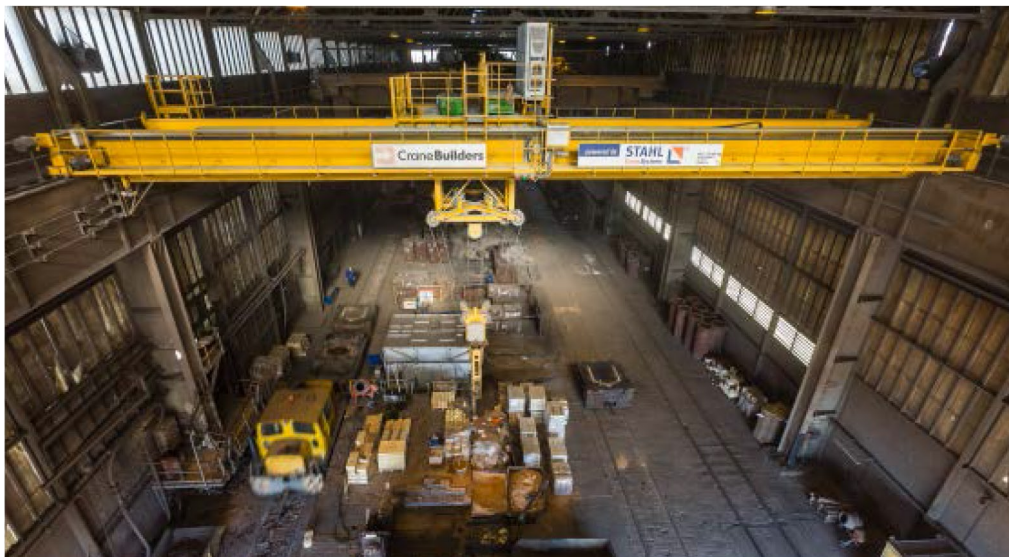

7



1



2



3



4

1 На одном китайском машиностроительном предприятии применяются двухбалочные мостовые краны с канатными талями AS 7. Многие краны работают с двумя грузоподъемными механизмами: более крупная таль служит главным, а более быстрая, меньшая – вспомогательным подъемным механизмом.

2 Для транспортировки катушек в заводском цехе используется частотно-управляемые канатные тали AS 7 в сдвоенном исполнении. Цех длиной 65 м слишком узок, так как в середине находится производственная машина, которая при нормальном ходе работ объезжается.

3 Множество цепных талей ST используются в Англии для обслуживания и замены железнодорожных рельсов. Эти подъемные механизмы оборудованы специальными средствами для захвата. Для синхронной работы всех цепных талей используется централизованное управление. Отключение осуществляется посредством концевого выключателя редуктора, подъем имеет надежное ограничение.

4 В США в ангаре для монтажа хвостовых частей Аэробуса А380 и Боинга 747 используется подвесной однобалочный кран с 3-я концевыми балками. Подъемный механизм, цепная таль ST с грузоподъемностью 1.000 кг, закреплена на консоли тележки с 800 миллиметровым подводом. Консоль может поворачиваться на угол 180°. Благодаря такому вспомогательному движению, кран перемещает элементы руля по направлению в сторону, без использования ходового механизма.

5 На полуавтоматическом производстве готовых бетонных частей одной из фирм в Баварии работает ступенчатый кран. Кран оборудован специальным приспособлением для подъема. Оно поднимает тяжелые, весом до 5.700 кг, бетонные элементы с конвейера и складывает их на транспортное средство.

6 Максимально допустимая грузоподъемность кранового сооружения, 12.500 кг, распределяется на четыре канатные тали SH 3. Каждая канатная таль имеет грузоподъемность 3.200 кг. Передвижение крана, оба подъемных механизма и грейфер для поддонов управляются с помощью радиоуправления в исполнении «Мастер»-переключатель.



5



6



1



2

- 1 Изготовленный в Кюнцельсау и Южной Африке двухбалочный мостовой кран установлен на петрохимическом заводе в Гане. Сооружение имеет общую грузоподъемность до 75.000 кг и оснащено канатной талью AS 7, а в качестве вспомогательного подъема, канатной талью SH 6. Для внутриконтинентальной транспортировки специалисты по инжинирингу фирмы STAHL CraneSystems создали специальную конструкцию с охлаждением. В засушливой Гане для тестирования крана под нагрузкой и проверки устройств SMC и SLE используются большие мешки наполненные водой.
- 2 На гидроэлектростанции в Швейцарии используется для проведения монтажных работ и ревизии турбины, находящейся на глубине 40 м, двухбалочный мостовой кран с лебедкой SHW 8 и грузоподъемностью 85.000 кг. В качестве вспомогательного подъема служит канатная таль SH с грузоподъемностью 10.000 кг и высотой подъема 40 м. Кран, с помощью специального управления, движется особенно точно и чисто. Скорости передвижения и подъема стремятся к значению меньше, чем миллиметры в секунду.
- 3 Однобалочный мостовой кран с канатной талью SH 40 работает на современном механическом производстве литейного завода для сверхпрочных литых деталей. Подъемный механизм имеет грузоподъемность 4.000 кг и оснащен теплозащитным экраном.
- 4 Специальный кран с уменьшенной высотой концевых балок подвесного крана и индивидуально разработанным специальным подъемным механизмом работает на одном из химических заводов в Германии. Подъемный механизм – двойной цепной тельфер STD 50 с двумя синхронно работающими ходами цепей. Цепная таль ST 20 служит в качестве вспомогательного подъема.
- 5 Две цепные тали ST 50 поднимают полностью кузов автомобиля и транспортируют его через монтажную линию.
- 6 Для проведения ремонтных работ на шлюзе используется козловой кран грузоподъемностью 50.000 кг. Канатная таль AS 7 находится под защитным навесом, а тележка хорошо доступна через обслуживающий помост. Этот козловой кран может быть полностью разобран, перевезен на судне и снова собран. Даже после многих месяцев хранения он готов к работе уже через 48 часов.
- 7 Крановщик управляет краном, находящимся над бумагоделательной машиной, по радиуправлению. Бумажные рулоны весом в тонну должны быть перевернуты для того, чтобы подвесить их в приемное отверстие машины. Они поднимаются с помощью двух канатных талей SH 6 с независимыми друг от друга грузовыми крюками. Крюки выставляются на общем ходовом рельсе с электродвигателем на соответствующее расстояние между ними.



Австралия Австрия Аргентина Бельгия Бразилия **Великобритания** Венгрия Венесуэла Вьетнам Германия Гонконг

Греция Дания Египет Израиль **Индия** Индонезия Иордания Ирландия **Испания** Италия Канада **Китай**

Колумбия Латвия Ливан Литва Малайзия Мексика Нигерия Нидерланды Норвегия **ОАЭ**

Пакистан Перу Польша **Португалия** Россия Румыния **Сингапур** Сирия Словакия

Словения **США** Таиланд Тайвань Турция Уругвай Филиппины Финляндия **Франция** Хорватия

Чешская республика Чили Швеция Эквадор Эстония Южная Африка Южная Корея

Партнеры по продажам **Дочерние компании**

Эту и другие брошюры Вы найдете на интернет-странице: www.stahlcranes.com/download. А также мы с удовольствием вышлем их Вам по почте.

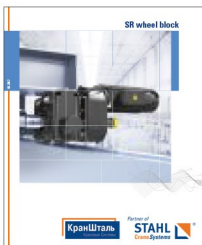
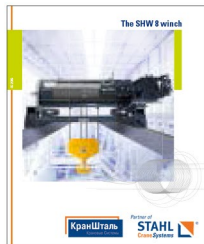
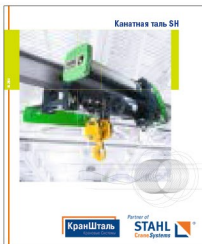

ООО "КранШталь"
Официальный представитель
STAHL CraneSystems GmbH в России
Россия, 109451, г. Москва
ул. Верхние Поля, дом 28

e-mail: info@kranstahl.ru

+7 495 225 37 88

+7 495 921 45 17

site: www.kranstahl.ru

+7 495 654 37 08

site: www.stahlcranes.ru

+7 495 658 22 09

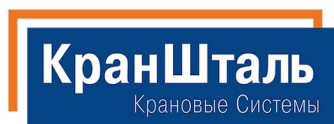

Partner of

